



www.lorelli.eu 

MERCURY

Car seat / Столче за кола



GROUP 0+;1;2;3 (0 - 36 kg)

ECE R44 / 04

MANUAL INSTRUCTION
ИНСТРУКЦИЯ ЗА УПОТРЕБА

FEATURES/ХАРАКТЕРИСТИКИ

Picture A

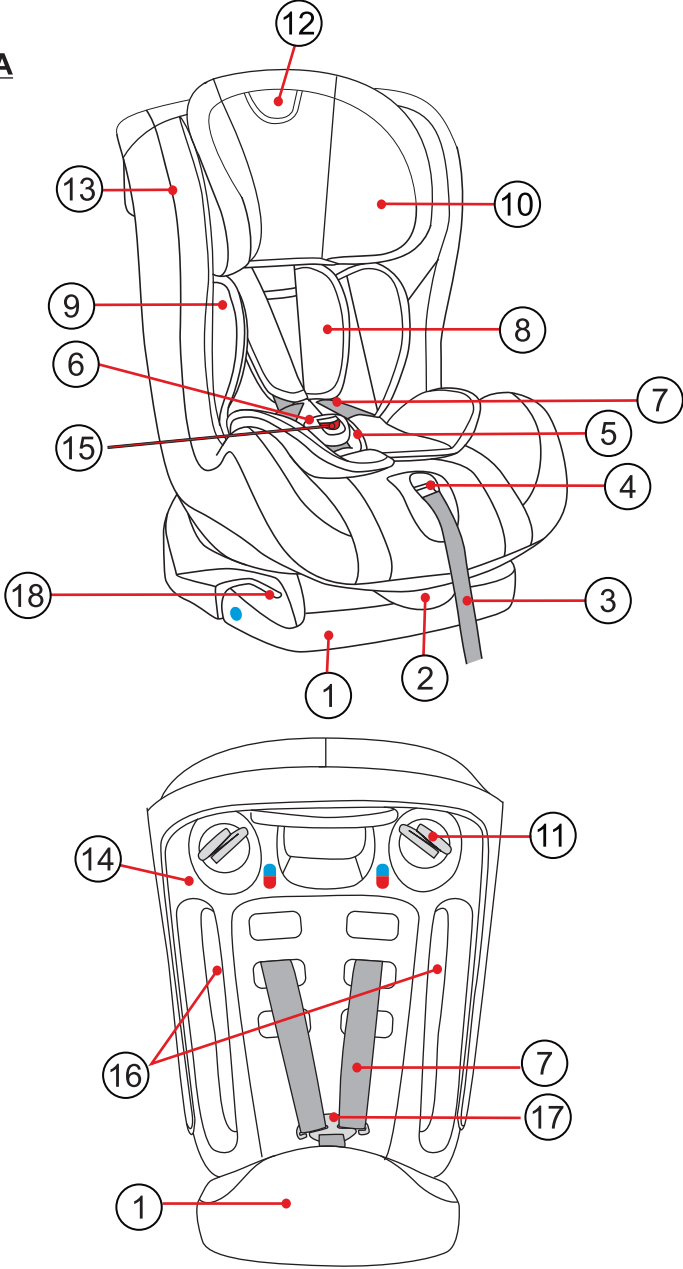

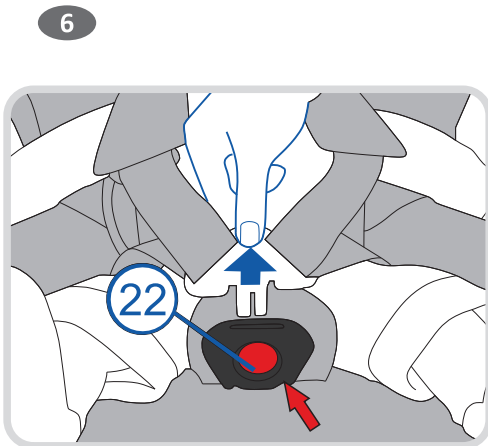
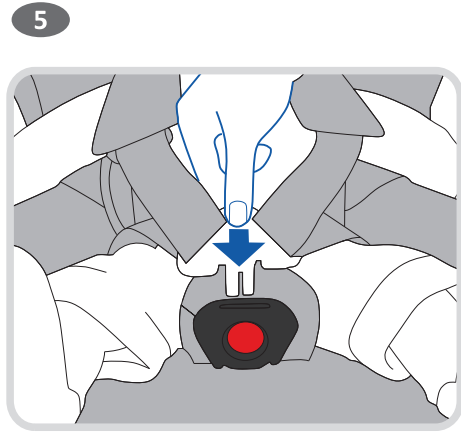
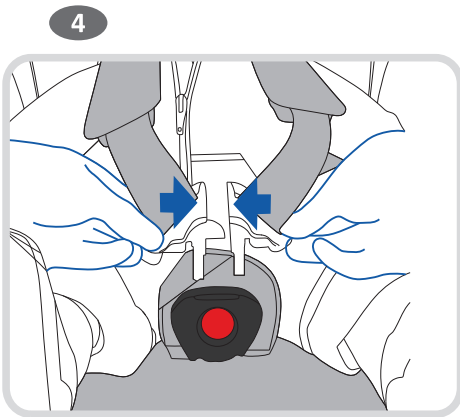
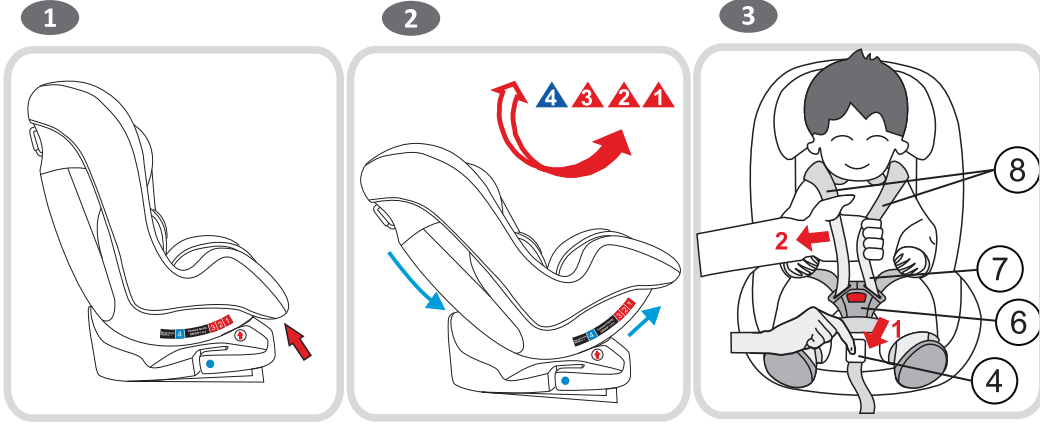

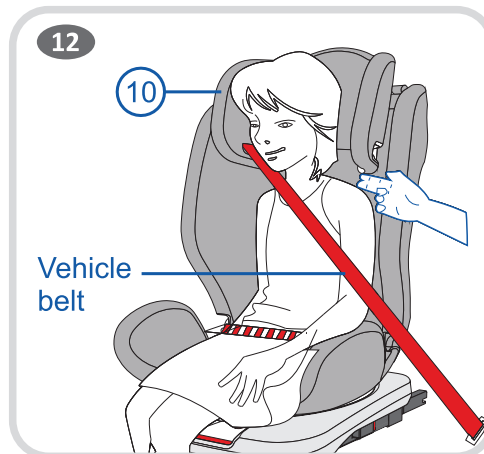
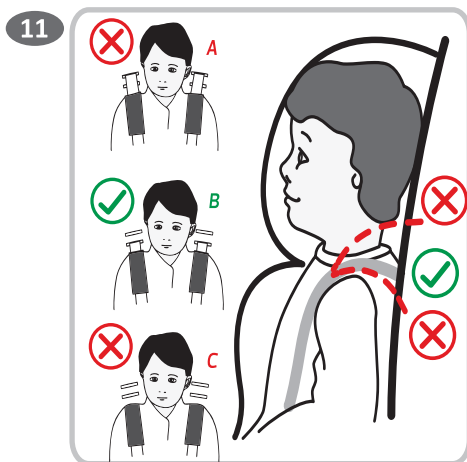
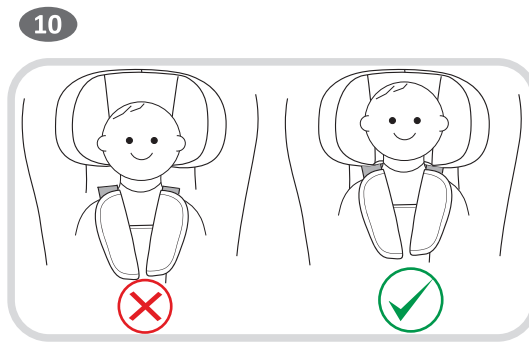
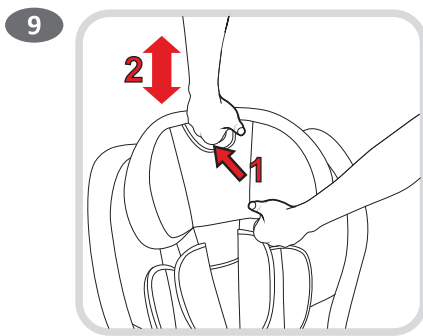
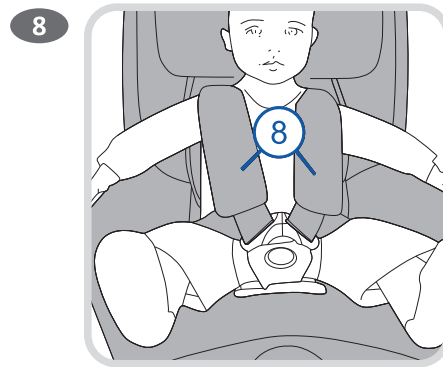

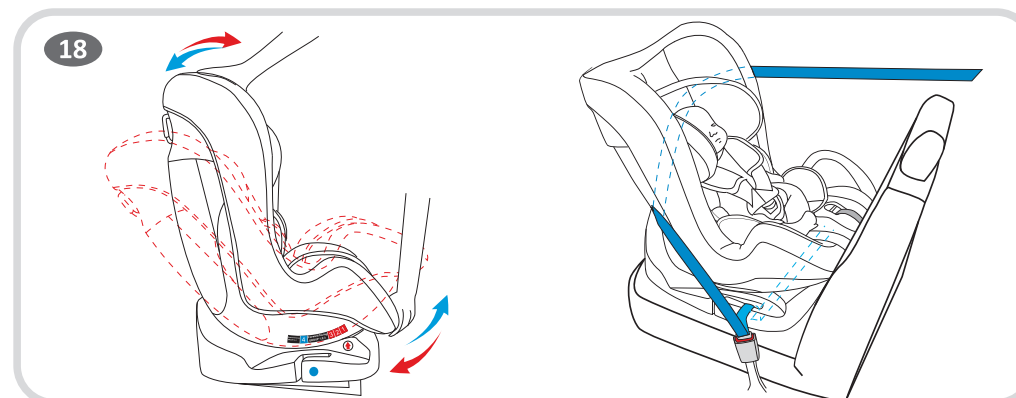
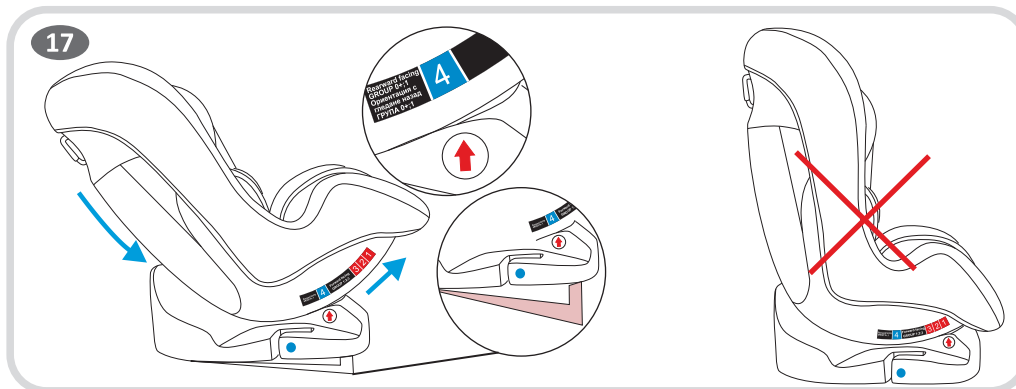
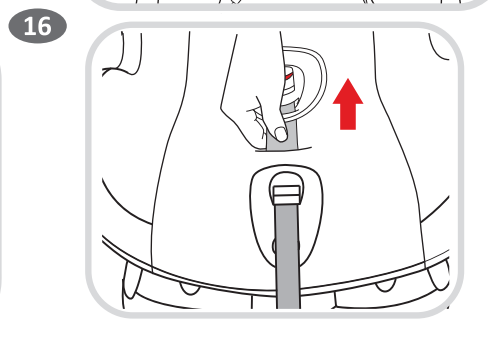
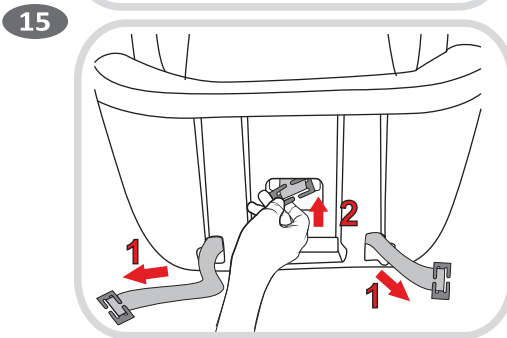
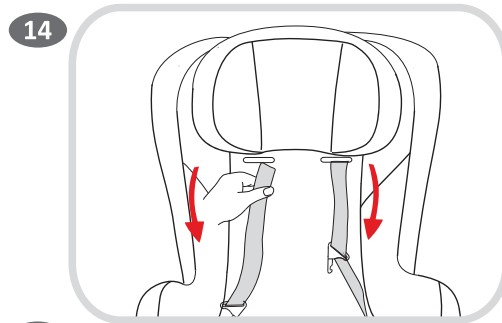
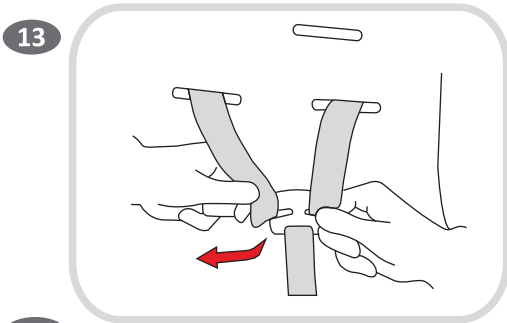

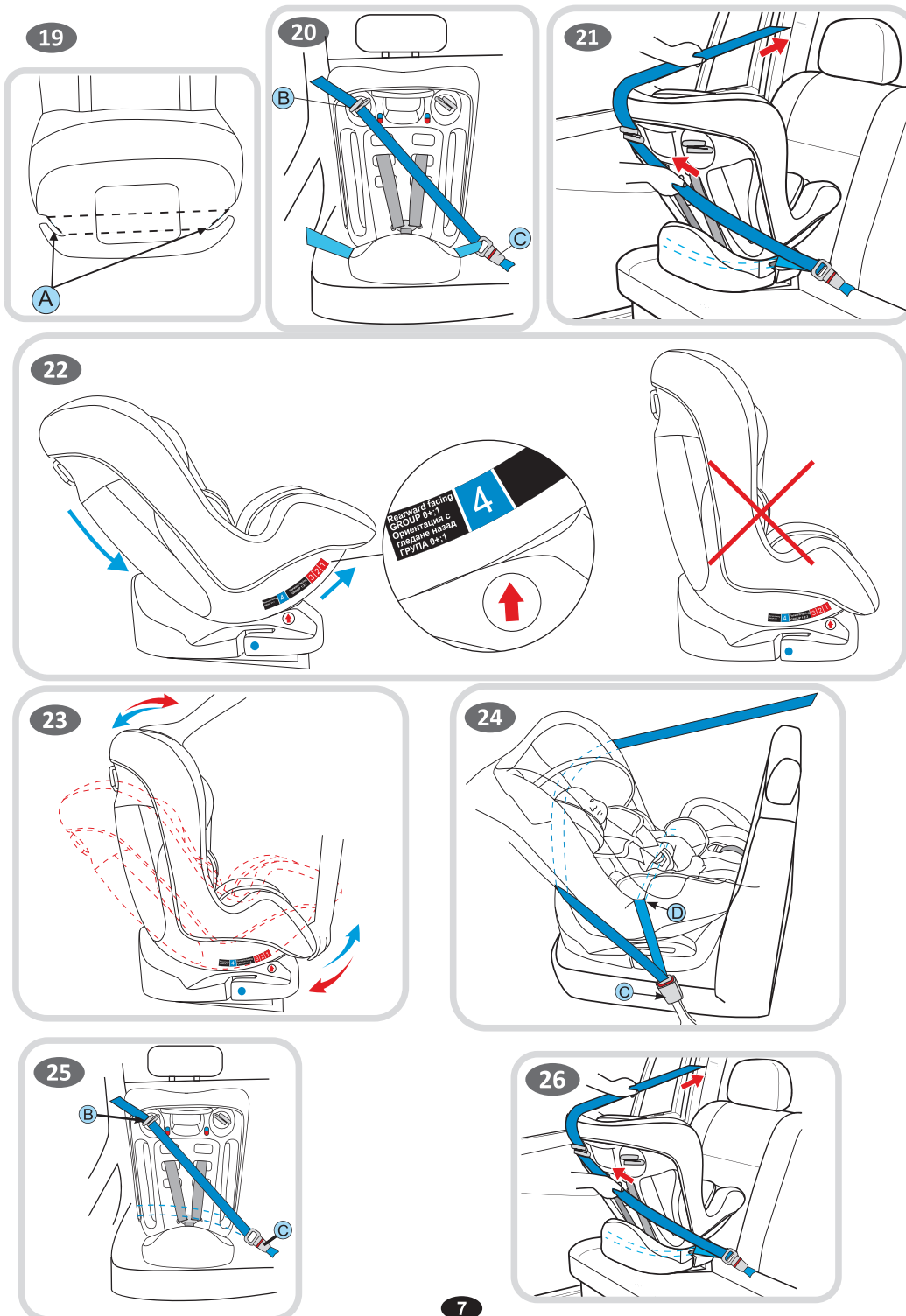

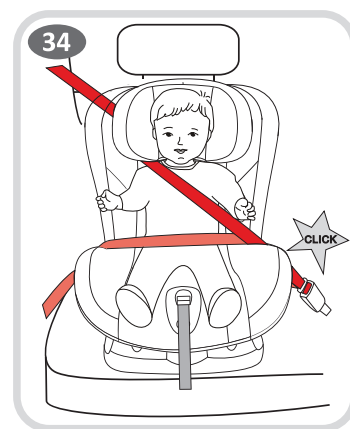
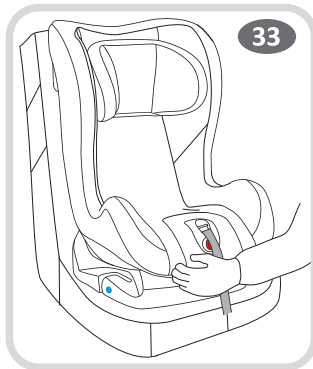
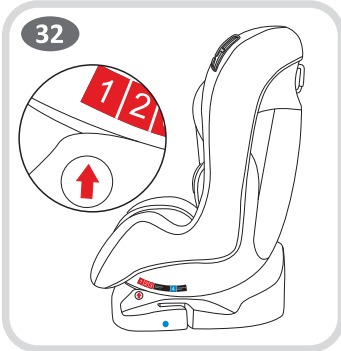
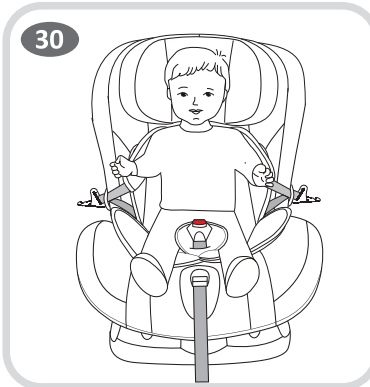
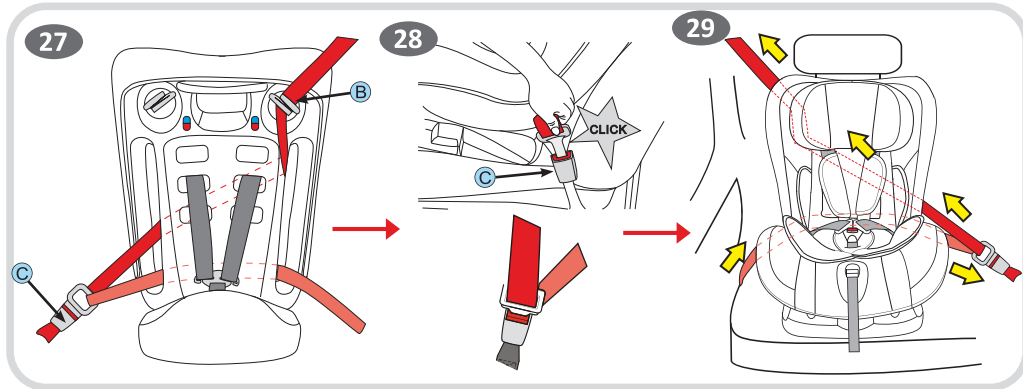



ВАЖНО! СОХРАНИТЕ ДЛЯ ДАЛЬНЕЙШЕГО ПОЛУЧЕНИЯ НУЖНЫХ СВЕДЕНИЙ!



ИНФОРМАЦИЯ Автокресло / Инструкция по эксплуатации

При использовании в качестве универсальной категории (группа 0+; 1; 2; 3), пожалуйста, обратите внимание на следующую информацию:

1. Это универсальное детское удерживающее устройство, утверждено на основании Правил № 44 с поправками серии 04 для общего использования в транспортных средствах, подходит для большинства, но не для всех автомобильных сидений.
2. Правильная посадка возможна, если изготовитель транспортного средства заявил в руководстве по транспортному средству, что транспортное средство может принять универсальное детское удерживающее устройство для этой возрастной группы.
3. Это детское удерживающее устройство было классифицировано как «Универсальное» в более жестких условиях, чем те, которые применялись к более ранним конструкциям, которые не несут это уведомление.
4. В случае сомнений проконсультируйтесь либо с производителем детского удерживающего устройства, либо с продавцом.
5. Подходит только в том случае, если утвержденные транспортные средства оснащены кольцевыми / трехточечными / статичными / ремнями безопасности втягивающего устройства, утвержденными в соответствии с Правилами № 16 ЕЭК ООН или другими эквивалентными стандартами.

Просьба внимательно ознакомиться с инструкциями, так как неправильная установка может причинить серьезное ранение, в этом случае производитель не несет ответственности.

Важные инструкции по безопасности!

1. **ВНИМАНИЕ!** Держите детскую удерживающую систему обратной стороной, пока масса ребенка не превысит 9 кг!
2. **ВНИМАНИЕ!** Жесткие предметы и пластиковые детали детского удерживающего устройства должны быть расположены и установлены таким образом, чтобы при повседневном использовании транспортного средства они не могли быть захвачены подвижным сиденьем или дверью транспортного средства.
3. **ВНИМАНИЕ!** Все ремни, удерживающие удерживающее устройство на транспортном средстве, должны быть затянуты, все ремни, удерживающие ребенка, должны быть плотно прижаты к телу ребенка. Ремни не должны быть скручены.
4. **ВНИМАНИЕ!** Устройство следует заменить, если оно подверглось сильным повреждениям в результате несчастного случая.
5. **ВНИМАНИЕ!** Убедитесь, что любой ремень надет низко, чтобы таз плотно зафиксировался.
6. **ВНИМАНИЕ!** Опасно вносить какие-либо изменения или дополнения в устройство без разрешения органа по официальному утверждению типа. Ваш ребенок находится в опасности, если вы не будете строго следовать инструкциям по установке, предоставленным производителем детского удерживающего устройства.
7. **ВНИМАНИЕ!** Внимательно следуйте инструкциям по установке. Отказ может привести к травме ребенка!
8. **ВНИМАНИЕ! НИКОГДА** не оставляйте ребенка без присмотра в удерживающем устройстве даже ненадолго!
9. **ВНИМАНИЕ!** Любой багаж или другие предметы, которые могут привести к травмам в случае столкновения, должны быть надежно закреплены.
10. **ВНИМАНИЕ!** Не используйте детскую удерживающую систему в автомобилях без крышки.
11. **ВНИМАНИЕ!** Не заменяйте чехлы на сиденья на чехлы, отличающиеся от тех, которые рекомендованы производителем, так как чехлы являются неотъемлемой частью эффективности удерживающего устройства.
12. **ВНИМАНИЕ!** Не используйте какие-либо несущие точки контакта, кроме тех, которые описаны в инструкциях и отмечены в детском удерживающем устройстве. Убедитесь, что пряжка сиденья автомобиля не находится внутри или перед указанной (маркированной) направляющей ремня детской удерживающей системы.
13. **ВНИМАНИЕ!** Если детское удерживающее устройство предлагает альтернативную несущую контактную точку, и вы считаете, что использование этого альтернативного маршрута неудовлетворительно, обратитесь к производителю детского удерживающего устройства.
14. **ВНИМАНИЕ!** Установите детское удерживающее устройство в сидячих местах транспортного средства, которые в руководстве по эксплуатации автомобиля классифицированы как «Универсальные», с использованием маршрута основного ремня.
15. **ВНИМАНИЕ!** Задние детские удерживающие системы не должны использоваться в сиденьях, защищенных подушкой безопасности.



КРАЙНЕ ОПАСНО!

НЕЛЬЗЯ МОНТИРОВАТЬ ДЕТСКИЙ АВТОСТОЛ, обращенный назад, на переднее сиденье автомобиля, перед которым есть воздушная подушка! ЭТО МОЖЕТ ПРИВЕСТИ К СМЕРТИ ИЛИ СЕРЬЕЗНОЙ ТРАВМЕ!

1. Регулирование наклона сиденья

Детское сиденье может быть отрегулировано в 4 положениях. (Рис. 1;2) Наклонное положение «4» для Группы 0+; 1 – Установка лицом назад; Положение 1; 2; 3 для группы I – Установка лицом вперед; Положение 1 для группы II, III - Установка лицом вперед. Потяните регулирующую ручку в передней части под сиденьем и после этого нажмите или вытяните сиденье вперед или назад. Отпустите ручку в желаемое положение и нажмите вниз, пока не услышите характерный щелчок. Убедитесь, что сиденье надежно заблокировано.

2. Настройка длины ремней

2.1. Ослабление ремней: Нажмите кнопку настройки ремней «4» (Фото 3) и в это же время потяните оба плечевых ремня „ 7” . **Примечание:** Не снимайте смягчающие подкладки с ремней „ 8” .

2.2. Натяжение ремней: Посадите ребенка в автокресло, пристегните оба ремня к центральной пряжке и вытяните лямку посередине сиденья. (Фото 7;8)

3. Пристегивание ремня

3.1. Соедините два металлических элемента на конце ремня (Фото 4) и вставьте их в центральную пряжку (Фото 5), пока не раздастся щелчок.

3.2. Чтобы проверить застегнут ли ремень, потяните плечевые ремни вверх.

3.3. Чтобы ослабить ремни, нажмите вниз красную кнопку „15” центральной пряжки. (Фото 6)

4. Снятие обивки

4.1. Снимите обивку сиденья и спинки, как показано на Рис. 35

5. Регулировка высоты подголовника

Высота подголовника может быть отрегулирована в 8 положениях. Регулировка высоты плечевых ремней производится одновременно с регулировкой высоты подголовника. Вытяните ручку для регулировки (12) Рис. 9 , переместите спинку до желаемого положения вверх или вниз в зависимости от роста ребенка. Отпустите ручку, после чего Вы должны услышать щелчок, являющийся сигналом, что спинка зафиксирована. Пожалуйста, убедитесь, что подголовник правильно установлен вокруг головы ребенка. Рис. 10

Для Групп 0+ 1 : Ремни должны находиться на уровне или немного выше плеч ребенка. Убедитесь, что ремни правильно расположены на плечах ребенка. Рис. 11;12

Для Группы II; III Подголовник удерживающего кресла должен быть отрегулирован так, чтобы обеспечить расстояние приблизительно в 2 пальца между плечом ребенка и нижним краем подголовника. Фото 12

6. Снятие 5-точечных ремней

6.1. Освободите ремни безопасности, нажав на кнопку освобождения и вытянув плечевые ремни до упора. (Рис. 3) **Примечание:** Не снимайте смягчающие подкладки с ремней.

6.2. Вытяните ремни из крючков сзади автокресла. Фото 13

6.3. Вытяните ремни из отверстий на спинке. Фото 14

6.4. Наклоните сиденье в положение 4 и вытащите плечевые ремни из дна удерживающего кресла. Рисунок 15.1. Чтобы снять паховую ленту, пропустите металлическую пряжку снизу через отверстие (Рисунок 15.2) и вытащите ремень с верхней стороны удерживающего кресла (Рисунок 16). Не используйте ремни автокресла, если отверстия для ремней находятся ниже плеч ребенка или его вес более 18 кг. В этом случае используйте автомобильный ремень.

Для защиты всех пассажиров в автомобиле: В случае аварийной остановки или происшествия, не подстрахованные лица или предметы могут причинить вред остальным пассажирам. Просьба всегда проверять, что: - Спинки сидений автомобиля заблокированы (т.е., что складная спинка заднего сиденья заблокирована); - Все тяжелые или острые предметы в транспортном средстве (например, на полке под задним стеклом) подстрахованы и фиксированы; - Все лица в транспортном средстве пристегнуты ремнями безопасности. - Детское сиденье безопасности всегда подстраховано и фиксировано, когда оно находится в транспортном средстве, даже если ребенок не перевозится.

Для защиты Вашего автомобиля:

Некоторые виды обивки автомобильного сиденья изготовлены из чувствительных материалов (например, велюр, кожа и пр.) и могут появиться следы износа при использовании креслом. Этого можно избежать, если поместить одеяло или кусок ткани под детское сиденье безопасности.

**УСТАНОВКА АВТОКРЕСЛА «Группа 0+» /для новорожденных и весом до 13кг/
Установка лицом назад при помощи: 3 ТОЧЕЧНЫЕ РЕМНЯ**



Просьба использовать 3-точечные автомобильные ремни безопасности для обеспечения безопасности ребенка и крепления автокресла!

Шаг 1. Для Группы 0 + Автокресло можно использовать **ТОЛЬКО** в самом наклоненном назад положении. (Фото 17) Вытяните регулирующую ручку и установите автокресло в самом наклоненном назад положении. (Фото 1;2;18)Потяните основание под сиденьем наружу, пока не услышите щелчок **Это самая безопасная позиция для вашего ребенка, поэтому рекомендуется использовать ее как можно дольше.**

Шаг 2. Установите автокресло на автомобильное сиденье, оно должно быть направлено против хода движения. Если в автомобиле пассажирские сиденья оснащены подушкой безопасности, то автокресло используется только на задних сиденьях автомобиля!

- 16. ВНИМАНИЕ!** Если стул не снабжен текстильным чехлом, держите его подальше от солнечных лучей, иначе он может быть слишком горячим для кожи ребенка.
- 17. ВНИМАНИЕ!** Не используйте автокресло в доме. Он не предназначен для домашнего использования и должен использоваться только в автомобиле!
- 18. ВНИМАНИЕ!** Перед тем, как отрегулировать любые подвижные или регулируемые детали вашего детского сиденья, вы должны вынуть ребенка из детского кресла.
- 19. ВНИМАНИЕ!** Периодически проверяйте ремни на износ, обращая особое внимание на точки крепления, защитные и регулирующие устройства.
- 20. ВНИМАНИЕ!** Не оставляйте пряжку в частично закрытом положении, и она должна блокироваться только тогда, когда все детали зафиксированы. Должна быть обеспечена возможность немедленного освобождения ребенка от удерживающего устройства. Ваш ребенок не должен играть с ремнями. Пряжка НЕ защищена от дете!
- 21. ВНИМАНИЕ!** Детское кресло должно быть закреплено автомобильным ремнем безопасности, даже если оно не используется. Необеспеченное место может привести к травме других пассажиров в автомобиле при срочной остановке.
- 22. ВНИМАНИЕ!** Храните это детское кресло в безопасном месте, когда оно не используется. Не кладите на него тяжелые предметы. Не допускайте контакта вашего детского кресла с едкими веществами, например, аккумуляторная кислота.
- 23. ВНИМАНИЕ!** Обратитесь к производителю детского удерживающего устройства, если вы обнаружили неудовлетворительное положение пряжки ремня безопасности для взрослых относительно основных контактных точек, несущих нагрузку, на удерживающем устройстве.
- 24. ВНИМАНИЕ!** Не оставляйте ребенка в этом кресле на долгий период времени. При длительных поездках больше останавливайтесь для отдыха и вынимайте ребенка из удерживающего кресла.
- 25. ВНИМАНИЕ!** Безопасность гарантирована только, если детское кресло установлено в соответствии с настоящей инструкцией.
- 26. ВНИМАНИЕ!** Инструкцию по использованию детского кресла необходимо сохранять в течение срока его эксплуатации.

ИНСТРУКЦИИ ПО СТИРКЕ ИЗДЕЛИЯ

ECE R44/04

1. Автокресло можно чистить прохладной водой с мылом. Не использовать агрессивные чистящие средства - абразивы или разбавитель.
2. Обивку стирать вручную при максимальной температуре 30°C. Не сушить в сушильной машине. Обивка должна высохнуть естественным путем.
3. Пластиковые детали можно очищать при помощи влажной ткани. Не использовать абразивы.

Покрытие: Полиэфирное волокно 100%
Наполнитель: Полиуретан 100%



Максимальная температура 30°C



Не использовать хлорные отбеливатели



Не сушить в сушильной машине



Не выжимать



Не гладить

ВИД УТВЕРЖДЕННЫХ РЕМНЕЙ, КОТОРЫЕ ДОЛЖНЫ БЫТЬ В ВАШЕМ АВТОМОБИЛЕ.

- A – Ремень безопасности автомобиля - Диагональный ремень
B – Ремень безопасности автомобиля – Надбедренный ремень

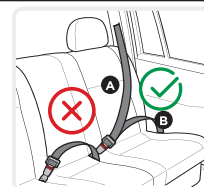

НЕ ИСПОЛЬЗОВАТЬ НА СИДЕНЬЯХ С 2-ТОЧЕЧНЫМИ РЕМНЯМИ!

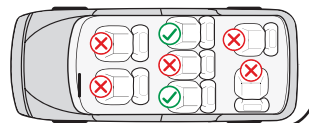

Характеристики

Фото А

1. Основание
2. Ручка регулировки наклона сиденья
3. Ремешок для регулировки длины ремней
4. Регулирующее устройство
5. Смягчающая подкладка под пряжку
6. Пряжка
7. Ремни
8. Смягчающие подкладки плечевых ремней

9. Смягчающие подкладки для ребенка

10. Подголовник

11. Крючок-направляющая ремня Группы 0+;I
12. Ручка регулировки подголовника
13. Обивка
14. Корпус
15. Кнопка освобождения
16. Прорезь для направляющей ремня
17. Металлическая скоба для крепежа плечевых ремней.
18. Направляющая поясного ремня для Группы 0+

Шаг 3. Пропустите набедренную часть ремня безопасности под основание удерживающего кресла (А) (Фото 19) через две точки, обозначенные голубой этикеткой, и застегните ремень в соответствующую пряжку автомобиля (С), пока не услышите щелчок. (Фото 20) Проверьте блокировку пряжки ремня, потянув ремень. Рис. 27

Шаг 4. Пропустите верхнюю диагональную часть ремня через направляющую (В) (Фото 20) сзади за спинкой и потяните, чтобы затянуть ремень. Рис. 21

Шаг 5. Убедитесь, что ремень натянут и не перекручен. Убедитесь, что автокресло стабильно прикреплено к автомобильному сиденью.

Шаг 6. Посадите ребенка в автокресло. Проверьте высоту плечевых ремней. Убедитесь, что ремни не перекручены или где-нибудь застряли. Пристегните ребенка ремнями, убедитесь, что они хорошо установлены, вытяните ремешок в центре сиденья, чтобы их затянуть. Рис. 3;4;5;6;7;8

УСТАНОВКА АВТОКРЕСЛА «Группа I» /от 9 до 18кг// Установка лицом назад при помощи: 3 ТОЧЕЧНЫЕ РЕМНЯ



Просьба использовать 3-точечные автомобильные ремни безопасности для обеспечения безопасности ребенка и крепления автокресла!

Шаг 1. Для Группы I Автокресло можно использовать **ТОЛЬКО** в самом наклоненном назад положении. (Фото 17) Вытяните регулирующую ручку и установите автокресло в самом наклоненном назад положении. (Фото 1;2;22;23) **Это самая безопасная позиция для вашего ребенка, поэтому рекомендуется использовать ее как можно дольше. Рекомендуем продолжить обратную сборку автокресла до тех пор, пока вес ребенка менее 18 кг.**

Шаг 2. Установите автокресло на автомобильное сиденье, оно должно быть направлено против хода движения. Если в автомобиле пассажирские сиденья оснащены подушкой безопасности, то автокресло используется только на задних сиденьях автомобиля!

Шаг 3. Пропустите набедренную часть ремня безопасности через две направляющие над основанием для сидения удерживающего кресла (D) (Рисунок 24) и застегните ремень в соответствующую пряжку ©.

Шаг 4. Пропустите верхнюю диагональную часть ремня через направляющую (В) (Фото 25) сзади за спинкой и потяните, чтобы затянуть ремень. Рис. 26

Шаг 5. Убедитесь, что ремень натянут и не перекручен. Убедитесь, что автокресло стабильно прикреплено к автомобильному сиденью.

Шаг 6. Посадите ребенка в автокресло. Проверьте высоту плечевых ремней. Убедитесь, что ремни не перекручены или где-нибудь застряли. Пристегните ребенка ремнями, убедитесь, что они хорошо установлены, вытяните ремешок в центре сиденья, чтобы их затянуть. Рис. 3;4;5;6;7;8

УСТАНОВКА АВТОКРЕСЛА «Группа I» /от 9 до 18кг/ Установка лицом вперед ПРИ ПОМОЩИ 3 ТОЧЕЧНЫЕ РЕМНЯ



Просьба использовать 3-точечные автомобильные ремни безопасности для обеспечения безопасности ребенка и крепления автокресла!

Шаг 1. Поставьте детское кресло на автомобильное сиденье лицом вперед и убедитесь, что задняя часть детского кресла крепко прижата к спинке автомобильного сиденья. **ВНИМАНИЕ!** Убедитесь, что детское кресло правильно отрегулировано для установки по ходу движения.

Шаг 2. Вытяните полностью ремень безопасности автомобиля. Пропустите диагональный ремень автомобиля через металлическую направляющую (В) Фото 27 и после этого пропустите оба ремня (диагональный и набедренный) через два больших отверстия (Фото А, позиция 16) в спинке удерживающего кресла. **Убедитесь, что обе части автомобильного ремня находятся под ремнем детского кресла!**

Шаг 3. Застегните плечевой и поясной ремни в пряжку автомобиля (С), пока не услышите щелчок, после этого потяните, чтобы затянуть детское кресло. (Фото 28;29)

Шаг 4. Посадите ребенка в автокресло. Проверьте высоту плечевых ремней. Убедитесь, что ремни не перекручены или где-нибудь застряли. Пристегните ребенка ремнями, убедитесь, что они хорошо установлены, вытяните ремешок в центре сиденья, чтобы их затянуть. **Убедитесь, что 5-точечная пряжка удерживающего кресла застегнута.** Рис. 3;4;5;6;7;8;30;31

УСТАНОВКА АВТОКРЕСЛА «Группа II; III » /от 15 до 36 кг/ Установка лицом вперед ПРИ ПОМОЩИ 3 ТОЧЕЧНЫЕ РЕМНЯ



ВАЖНО: При использовании кресла для групп 2, 3; 15-36 кг необходимо снять смягчающие накладки на пряжке, ремни и смягчающие накладки для младенцев Фото А, позиции 5; 6; 8; 9, снять пряжку и ремни, как описано в пункте 6 «Снятие 5-точечных ремней» и показано на фото 13; 14; 15; 16.

Шаг 1. Установите автокресло на автомобильное сиденье, оно должно быть расположено по ходу движения и выпрямлено. Фото 32;33

Шаг 2. Посадите ребенка в автокресло. Установите плечевой ремень через крюк через плечо ребенка, а поясной ремень над автокреслом и коленями ребенка. Пропустите ремень через нижнее отверстие на сиденье автокресла и застегните ремень в пряжку автомобильного сиденья, пока не услышите щелчок. Проверьте блокировку пряжки ремня, потянув ремень. (Фото 34)