



PLUTO

Car seat / Столче за кола



GROUP 0+ (0-13 kg)

ECE R44 / 04

MANUAL INSTRUCTION
ИНСТРУКЦИЯ ЗА УПОТРЕБА

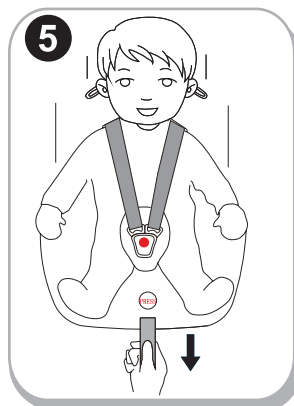
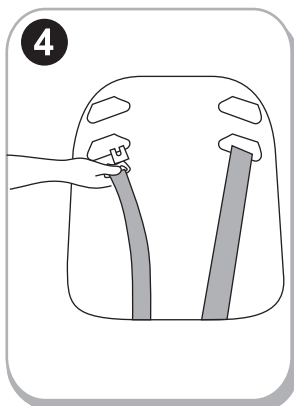
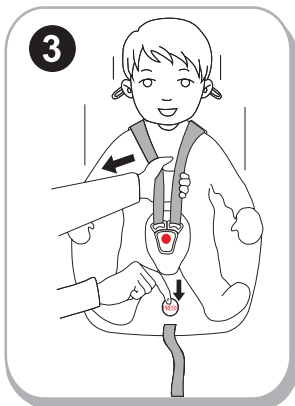
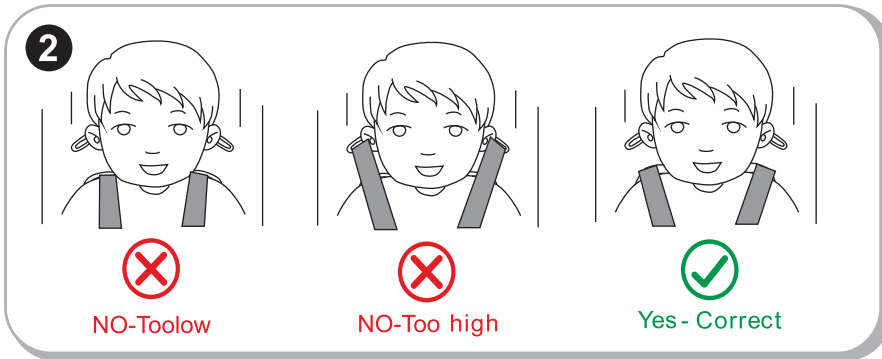
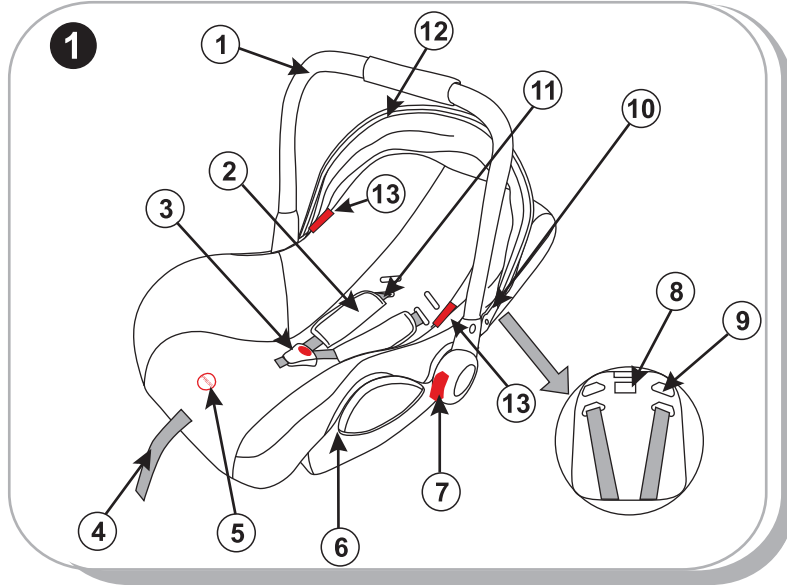

3

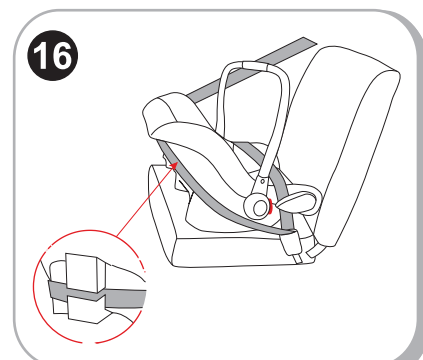
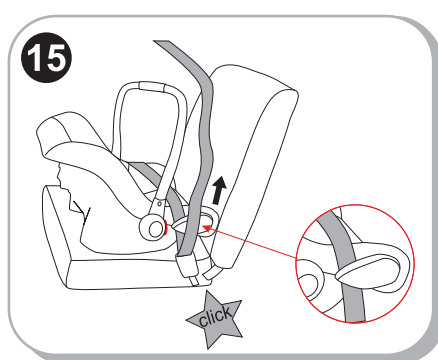
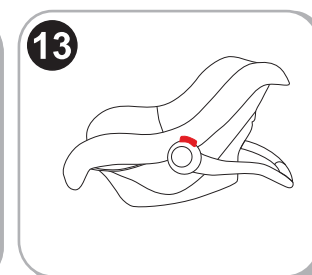
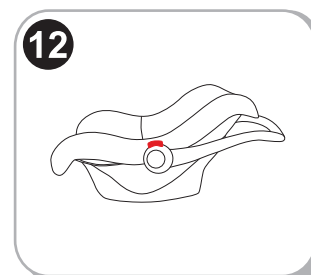
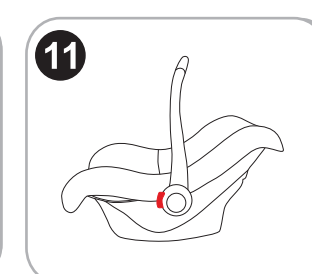
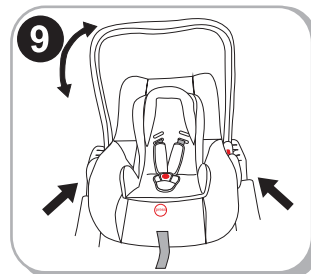
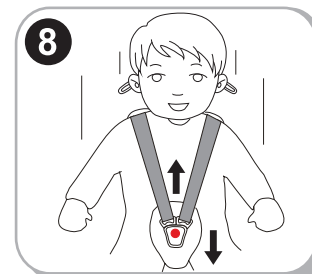
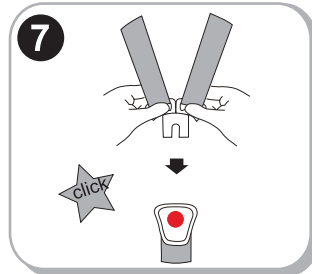
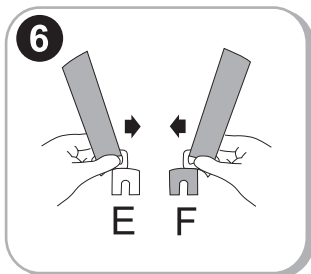

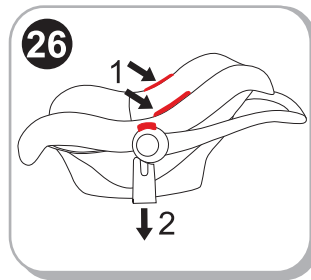
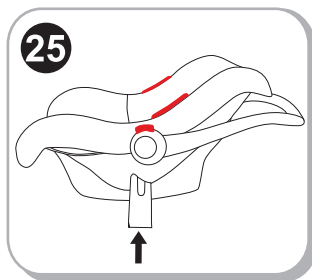
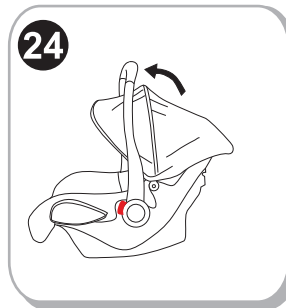
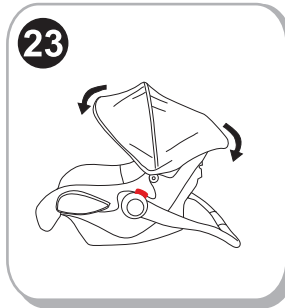
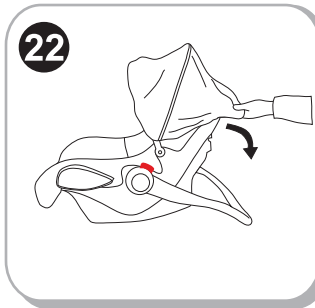
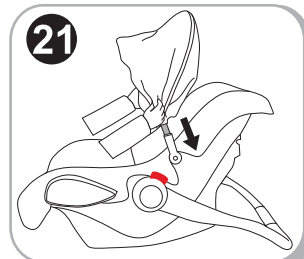
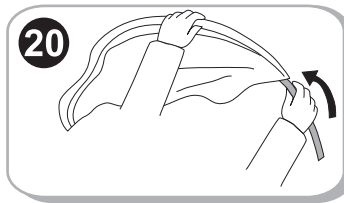
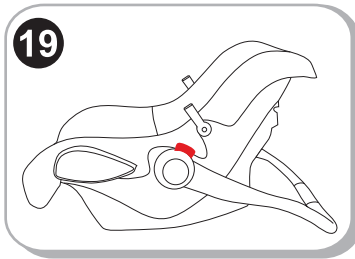
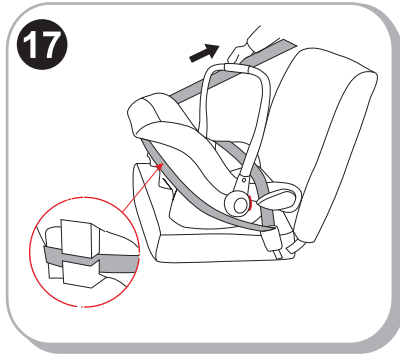

RU ВАЖНО! СОХРАНИТЕ ДЛЯ ДАЛЬНЕЙШЕГО ПОЛУЧЕНИЯ НУЖНЫХ СВЕДЕНИЙ! **EAC** **PLUTO**

ИНФОРМАЦИЯ Автокресло / Инструкция по эксплуатации

1. Это «универсальное» предохранительное устройство для детей. Оно утверждено в соответствии с Правилom №44 для общего пользования в транспортных средствах, подходит для большинства, но не для всех сидений легковых автомобилей.
2. Его установка разрешена, если изготовитель транспортного средства заявил в Руководстве по эксплуатации транспортного средства, что в транспортном средстве можно устанавливать «универсальные» предохранительные устройства для детей этой возрастной группы.
3. Данное «универсальное» предохранительное устройство для детей классифицировано как «универсальное» при более строгих условиях по сравнению с применимыми в предыдущих инструкциях, в которых данное примечание отсутствует.
4. Если у Вас возникли сомнения, проконсультируйтесь с изготовителем предохранительного устройства для детей или с продавцом.

Сиденье подходит только для транспортных средств, оснащенных 3-точечными статическими или 3-точечными инерционными ремнями безопасности. Утвержденные UN/ECER № 16 или иными эквивалентными стандартами.



КРАЙНЕ ОПАСНО!
Не использовать на пассажирских креслах, оснащенных подушками безопасности.

Важные инструкции по безопасности!

ВНИМАНИЕ! Подходит только если одобренные транспортные средства оснащены 3-точечным устройством сматывания ремня безопасности, утвержденного в соответствии с Правилom №16 ЭКЕ ООН или иными эквивалентными стандартами.

ВНИМАНИЕ! Твердые элементы или пластиковые детали предохранительного устройства для детей необходимо размещать и устанавливать так, чтобы они при ежедневном использовании транспортного средства не прижимались подвижными сиденьями или дверями транспортного средства.

ВНИМАНИЕ! Все ремни, крепящие автокресло, должны быть затянуты, а ремни, удерживающие ребенка, отрегулированы относительно его тела и не перекручены.

ВНИМАНИЕ! Устройство необходимо заменить, если оно было подвергнуто значительной нагрузке при происшествии.

ВНИМАНИЕ! Опасно изменять или дополнять предохранительное устройство без одобрения компетентного органа!

ВНИМАНИЕ! Строго соблюдайте указания по сборке. Их несоблюдение может привести к получению травм ребенком!

ВНИМАНИЕ! Не оставлять ребенка без присмотра в предохранительном устройстве!

ВНИМАНИЕ! Любой багаж или другие предметы, которые могут причинить травму при столкновении, должны быть закреплены подходящим способом!

ВНИМАНИЕ! Предохранительное устройство для детей не использовать без чехла!

ВНИМАНИЕ! Чехол на сиденье не заменять другим кроме рекомендованного изготовителем, так как он является неотъемлемой частью системы детской защиты!

ВНИМАНИЕ! Сиденье можно устанавливать только на пассажирских сиденьях, оснащенных 3-точечной системой ремней. Не использовать другие точки крепления ремня кроме тех, которые описаны в инструкции и обозначены в системе предохранения. Убедитесь, что пряжка автомобильного ремня не расположена в или перед каким-либо ремнем системы предохранения.

ВНИМАНИЕ! Повернутые назад системы удержания детей нельзя использовать на сиденьях, оборудованных подушкой безопасности.

ВНИМАНИЕ! Салон автомобиля может очень сильно нагреться, если он находится под прямыми солнечными лучами. Рекомендуется детское автокресло накрывать, если оно не используется. Это предотвращает нагревание обивки и компонентов, особенно тех, которые прикреплены к детскому автокреслу, а также ожег ребенка!

ВНИМАНИЕ! Не использовать автокресло в домашних условиях. Оно не предусмотрено для использования в домашних условиях, его необходимо использовать только в транспортном средстве!

ВНИМАНИЕ! Перед тем как установить какую-либо подвижную или регулируемую часть детского сиденья, необходимо вынуть ребенка из автокресла!

ВНИМАНИЕ! Периодически проверяйте ремни на износ, обращая особое внимание на точки крепления, защитные и регулирующие приспособления.

ВНИМАНИЕ! Не оставляйте пряжку частично застегнутой, она должна быть заблокирована, когда все части собраны. Вы должны иметь возможность немедленно извлечь ребенка из кресла при неотложной ситуации.

ВНИМАНИЕ! Не используйте детское сиденье, обращенное вперед !
ВНИМАНИЕ! Храните это детское сиденье в надежном месте, когда оно не используется. Избегайте размещения на нем тяжелых предметов. Не позволяйте вашему детскому сиденью вступать в контакт с коррозионными веществами, например, аккумулятор кислоты.
ВНИМАНИЕ! Детское сиденье должно быть закреплено ремнем безопасности автомобиля, даже если оно не используется. Необеспеченное сиденье может нанести вред другим пассажирам в автомобиле в случае крайней остановки.

ECE R44/04

ИНСТРУКЦИИ ПО СТИРКЕ ИЗДЕЛИЯ

1. Автокресло можно чистить прохладной водой с мылом. Не использовать агрессивные чистящие средства - абразивы или разбавитель.
2. Обивку стирать вручную при максимальной температуре 30°C. Не сушить в сушильной машине. Обивка должна высохнуть естественным путем.
3. Пластиковые детали можно очищать при помощи влажной ткани. Не использовать абразивы.

ВИД УТВЕРЖДЕННЫХ РЕМНЕЙ, КОТОРЫЕ ДОЛЖНЫ БЫТЬ В ВАШЕМ АВТОМОБИЛЕ.

Ваше детское автокресло может быть установлено **ТОЛЬКО** при помощи 3-точечных ремней **ПРОТИВ** хода движения автомобиля!

 Возможность установки **ТОЛЬКО** сидений **БЕЗ АКТИВНОГО AIRBAG!**

 Возможность установки **ТОЛЬКО** сидений **С 3-ТОЧЕЧНЫМИ РЕМНЯМИ!**

НЕ ИСПОЛЬЗОВАТЬ НА СИДЕНЬЯХ С 2-ТОЧЕЧНЫМИ РЕМНЯМИ!

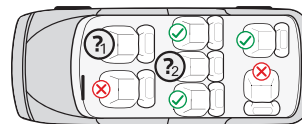
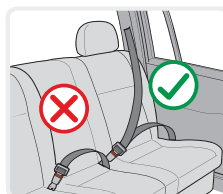

Части:

Фото 1

1. Ручка для переноски
2. Смягчающая подкладка ремня
3. Пряжка для ремней
4. Ремешок для регулирования ремней
5. Кнопка для регулирования ремней (под обивкой)
6. Направляющая поясного ремня
7. Красная кнопка для регулировки ручки
8. Направляющая диагонального ремня
9. Отверстия для регулировки плечевых ремней
10. Держатели козырька
11. Плечевые ремни
12. Основание для козырька
13. Кнопки отпуска для адаптеров

Проверка высоты плечевых ремней

Всегда проверяйте, чтобы ляжки плечевых ремней находились на правильной высоте для вашего ребенка. Выберите высоту лямок относительно роста ребенка. Положение ремней должно быть на уровне или немного выше плеч ребенка.

Внимание: Не устанавливайте ремни слишком высоко или так, чтобы ребенок опирался на них!

На спине автокресла находятся 2 пары отверстий, при помощи которых можно отрегулировать высоту плечевых ремней относительно веса ребенка. (Фото 2)

Настройка высоты ремней

1. Нажмите кнопку настройки ремней «5» и в это же время потяните оба плечевых ремня. (Фото 3)
2. Вытяните ремни «11» из отверстий на спинке с передней стороны автокресла. (Фото 4)
3. Установите опять ремни в желаемые отверстия с передней стороны спинки и привяжите их за спиной ремешком для регулировки «4». Убедитесь, что ремни установлены на одном уровне и не перекручены.

Пристегивание ремня

1. Соедините два элемента „E“ и „F“ на конце ремня (Фото 6) и вставьте их в центральную пряжку “3”, пока не раздастся щелчок. (Фото 7)
2. Чтобы проверить застегнут ли ремень, потяните плечевые ремни вверх. (Фото 8)
3. Чтобы ослабить ремни, нажмите вниз красную кнопку центральной пряжки “3”.

Настройка длины ремней

1. Ослабление ремней: Нажмите кнопку настройки ремней «5» и в это же время потяните оба плечевых ремня. (Фото 3)
2. Натяжение ремней: Посадите ребенка в автокресло, пристегните оба ремня к центральной пряжке и вытяните ляжку “4” посередине сиденья. (Фото 5)

Регулировка ручки для переноски автокресла

Ручка для переноски автокресла может регулироваться в 4 положениях.

Для регулировки ручки нажмите одновременно на красные кнопки с двух сторон ручки и закрутите. (Рис.9)

Положение 1 – Лицом вперед – для установки в автомобиле. Только это положение может быть использовано, когда автокресло установлено в автомобиле. (Рис.10)

Положение 2 - Выпрямленное – для переноски. (Рис.11)

Положение 3 – Зафиксировано горизонтально за спиной – Для функции укачивания. (Рис.12)

Положение 4 – Внизу за спиной – Фиксация кресла для кормления ребенка. (Рис.13)

Убедитесь, что ручка зафиксирована в выбранном положении, ремни правильно установлены и пряжка застегнута перед переноской ребенка в автокресле.

УСТАНОВКА АВТОКРЕСЛА «Группа 0+» /для новорожденных и весом до 13кг/

Просьба использовать 3-точечные автомобильные ремни безопасности для обеспечения безопасности ребенка и крепления автокресла! Ваше детское автокресло может быть установлено **ТОЛЬКО** при помощи 3-точечных ремней **ПРОТИВ** хода движения автомобиля! **ВНИМАНИЕ!** Ребенок не должен находиться на детском сиденье при установке сиденья в автомобиль и регулировке автомобильного ремня. Автомобиль должен быть на ровной поверхности!

Шаг 1. Установите ручку в вертикальном положении. (Рис.14)

Шаг 2. Установите детское предохранительное сиденье на автомобильное сиденье против хода движения, убедитесь, что оно плотно прилегает к спинке. **Если** в автомобиле пассажирские сиденья оснащены подушкой безопасности, то автокресло используется только на задних сиденьях автомобиля!

Шаг 3. Пропустите поясной ремень через две направляющие сбоку детского автокресла и застегните ремень в пряжку автомобиля, пока не услышите щелчок. (Рис.15) Потяните плечевой ремень вверх для того, чтобы закрепить автокресло к сиденью, убедитесь, что ремень пристегнут.

Шаг 4. Установите плечевой ремень в направляющую на спине детского автокресла. (Рис.16)

Шаг 5. Вытяните плечевой ремень, чтобы его затянуть. (Рис.17)

Шаг 6. Отрегулируйте ручку для переноски автокресла так, чтобы она упиралась в спинку автомобильного сиденья. (Рис.18)

Шаг 7. Убедитесь, что ремень натянут и не перекручен. Убедитесь, что автокресло стабильно прикреплено на автомобильное сиденье.

Шаг 8. Посадите ребенка в автокресло. Проверьте высоту плечевых ремней. Убедитесь, что ремни не перекручены или где-нибудь застряли. Пристегните ребенка ремнями, убедитесь, что они хорошо установлены, вытяните ремешок в центре сиденья, чтобы их затянуть.

Установка козырька

1. Вставьте основание «12» в отверстие на передней стороне козырька. (Рис.19)

2. Установите ручку для переноски автокресла в положение вниз за спиной. (Рис.20)

3. Вставьте оба конца основания козырька в оба держателя козырька «10», расположенные с двух сторон кресла. (Рис.21)

4. Закрепите нижнюю часть козырька за верх спины кресла. (Рис.22)

5. Натяните козырек (Рис.23) и установите ручку для переноски в желаемое положение. (Рис.24)

Монтаж автомобильного сиденья на детской коляске

Установка адаптеры: Вставьте адаптеры (**Не входит в состав набора!**) в отверстия с двух сторон автокресла, учитывая, что левая и правая сторона отличаются. Фото 25

Демонтаж адаптеры: Можно снять автокресло с адаптеров, нажимая одновременно на красные кнопки (Фото 26) с двух сторон автокресла.

НА ДОРОГЕ

1. Перед поездкой проверьте крепление сиденья и положение сиденья.

2. Держите сиденье автомобиля от прямого солнечного света. Некоторые части могут стать слишком горячими для кожи ребенка.

3. Установите автокресло без навеса.

4. Не оставляйте ребенка без присмотра.

5. Все предметы в автомобиле должны быть закреплены, чтобы ребенок не пострадал.

6. Все острые предметы оставляются в коробках, чтобы предотвратить ранение ребенка.

7. В случае аварии немедленно выньте ребенка из автомобиля.

8. Во время вождения не возвращайтесь, если ваш ребенок плачет! Если необходимо, остановите автомобиль, а затем позаботитесь о своем ребенке.

9. Зафиксировать контакт автомобильного сиденья с авторизованным техническим обслуживанием.